



МЕБЕЛЬНАЯ КОМПАНИЯ

Код производителя указан на упаковке в соответствии к буквой:

А - ООО «ЕС-МЕБЕЛЬ», 440034, Россия, г. Пенза, ул. Калинина, д. 135Б, лит. А, оф.5

Б - ООО «ДАК-МЕБЕЛЬ», 440004, Россия, г. Пенза, ул. Рябова, д.9

В - ООО «МК БТС», 440600, г. Пенза, ул. Карпинского, д. 99, офис 3

Инструкция по сборке и эксплуатации мебели

Набор мебели для детской комнаты «Мамба»

Шкаф угловой ШК-01

13-19.008

Габаритные размеры

Высота: 2176 мм

Ширина: 751 мм (440 мм)

Глубина: 751 мм (440 мм)

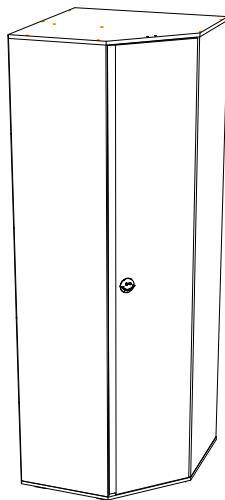

Модуль универсальный

Собирается на левую и на правую стороны

ОБЩИЕ ТЕХНИЧЕСКИЕ УКАЗАНИЯ

Настоятельно рекомендуем перед началом сборки внимательно ознакомьтесь с данной инструкцией, проверить наличие всех деталей и фурнитуры согласно комплектовочным ведомостям, убедиться в их качестве (отсутствие царапин, сколов, вмятин и т.д.) т.к. претензии по количеству комплектующих и качеству изделия после сборки не принимаются

Сборку советуем производить вдвоём на ровной поверхности, в качестве подкладочного материала рекомендуем использовать гофрокартон от упаковок.

Производитель оставляет за собой право вносить изменения не нарушающих внешнего вида и габаритных размеров изделия (замена крепежной фурнитуры, ножек, ручек и т. д. на аналоги).

Правила эксплуатации

Для длительного сохранения эксплуатационных и эстетических качеств мебели необходимо соблюдать следующие правила по уходу за мебелью во время ее эксплуатации:

- эксплуатировать мебель в сухом, проветриваемом помещении с температурой воздуха от +10 С до +40 С и относительной влажностью воздуха не более 70%
- в процессе эксплуатации мебели возможно ослабление крепежной фурнитуры - необходимо ее поправлять
- при эксплуатации изделий имеющие декоративные решения в виде стекла или зеркал необходимо помнить, что эксплуатация стекла и зеркал с трещиной сопряжено с риском получения травм. Следует немедленно заменить стекло/зеркало при появлении трещин.
- не допускать скопления влаги на поверхностях изделия во избежание набухания щитов и отклейки кромок
- беречь поверхности от механических повреждений, не ставить на поверхность горячие предметы
- при чистке использовать влажную ткань с применением специальных средств по уходу за мебелью с последующей протиркой поверхностей насухо
- не допускайте попадания на поверхность веществ, таких как растворители, бензин, обезжиривающие средства и др.

Гарантийные обязательства

- Изготовитель гарантирует соответствие мебели требованиям ГОСТ 16371-2014, ТР ТС 025/2012, при соблюдении условий транспортировки, хранения, сборки (для мебели, поставляемой в разобранном виде), эксплуатации.
- Срок службы изделия - 5 лет (при соблюдении условий эксплуатации мебели).
- Гарантийный срок эксплуатации мебели - 18 месяцев.



Набор мебели для детской комнаты «Мамба»

Шкаф угловой ШК-01

13-19.008



Срок службы изделия - 5 лет
Срок гарантии - 18 месяцев

Соответствует требованиям
ТР ТС 025/2012

Производитель в соответствии с буквой

А - ООО «ЕС-МЕБЕЛЬ», 440034, Россия, г. Пенза, ул. Калинина, д. 135Б, лит. А, оф.5

Б - ООО «ДАК-МЕБЕЛЬ», 440004, Россия, г. Пенза, ул. Рябова, д.9

В - ООО «МК БТС», 440600, г. Пенза, ул. Карпинского, д. 99, офис 3

Дата изготовления _____

Комплектовочная ведомость				
Поз.	Наименование	Длина	Ширина	Кол-во
Б093	Боковина	2124	440	3
Пр006	Перегородка	2124	358	1
Ств046	Створка	2116	385	1
К080	Крышка	751	751	1
К081	Крышка	751	751	1
В071	Вязка	718	430	1
В006	Вязка	358	278	2
П004	Полка	358	278	3
Л009	ЛДВП	746	429	5
Л008	ЛДВП	429	306	5
Пл021	Планка	2114	65	1
Бр005	Брус соединительный	718		4
Бр004	Брус соединительный	278		4
Т0003	Труба овальная	712		1

Гвозди 2x20 100 шт.	Заглушка для эксцентрика Белая 8 шт.	Заглушка технологическая Ф8 Белая 15 шт.	Заглушка технологическая Ф5 Белая 32 шт.
Евровинт 6x50 16 шт.	Еврокюльч 1 шт.	Петля 4-х шарнирная угловая 45 гр. 4 шт.	Шуруп 4x16 32 шт.
Опора прямоугольная 20 мм. 5 шт.	Полкодержатель 12 шт.	Шуруп 4x25 6 шт.	Стяжка межсекционная D5 32 мм 1 шт.
Фланец для овальной трубы 2 шт.	Эксцентрик усиленный белый 4 кмп.	Эксцентриковая стяжка 8 шт.	Футорка для шурупа 4x16 12 шт.
		Ручка BTS №40 кнопка (смайлик зеленая) 1 шт.	Магнит 1 шт.

Качество мебели зависит от качества сборки.
Рекомендуем доверить сборку специалистам.

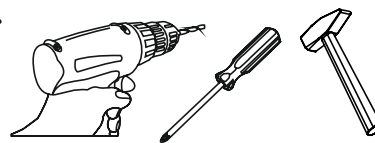

Необходимый инструмент для сборки.
Рекомендуем сборку производить вдвоем.

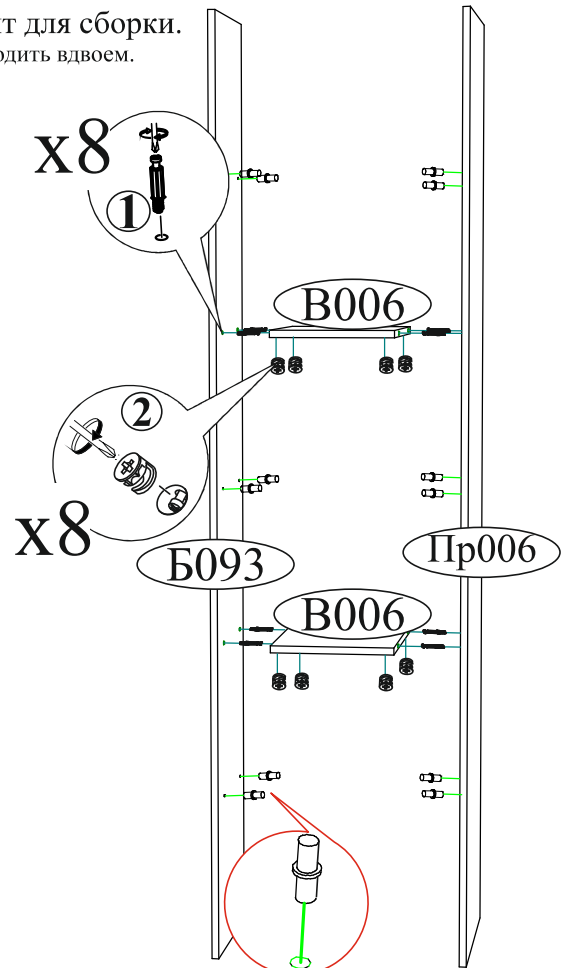
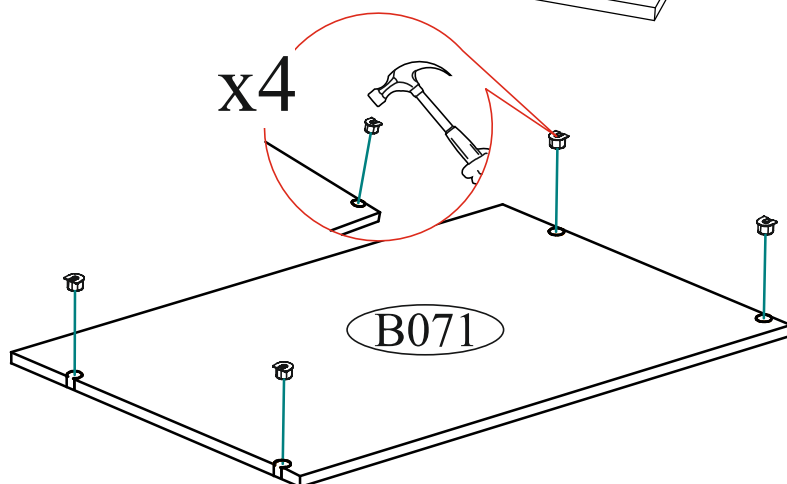
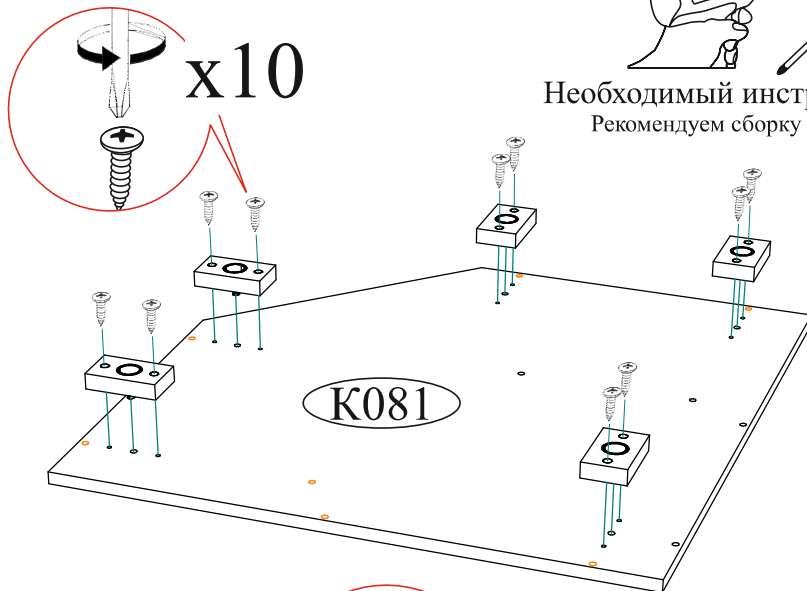

Уважаемый покупатель!

Убедительная просьба сохранять упаковку до полной сборки изделия!

В случае обнаружения брака/дефекта обязательно сфотографировать выявленный дефект и этикетку на упаковке. На фотографии должно быть четко видно: наименование изделия, дату изготовления и номер бригады. Претензии по качеству без фотографии этикетки не принимаются.

РОССИЯ г.Делза, ул.Чкалова, д.40 кв.86 т./ф (8412)20-40-20	BTS МЕБЕЛЬНАЯ КОМПАНИЯ	e-mail: info@BTSmebel.ru www.btsmebel.ru	Дата
Гостиная «ВЕНЕЦИЯ»	Цвет: ВЕНГЕ-ЛОРЕДО	Гарантия 24 мес. Срок службы - 7 лет.	01.01.2016
Название: БОКОВИНЫ	БТС 01-21.000	№ УПАКОВКИ 1/8	Бригада Бригада 1

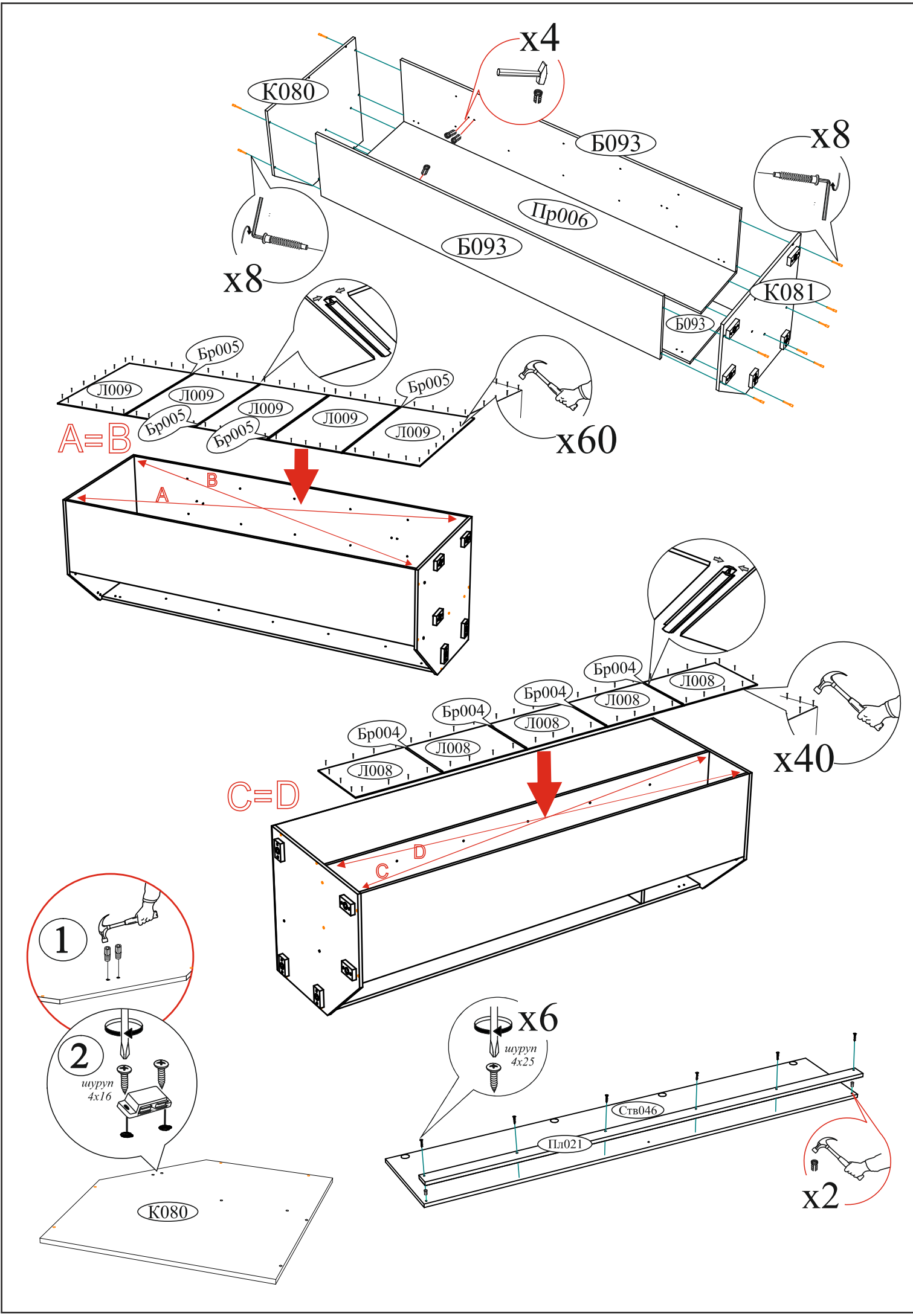

x4

K080

B093

Pr006

B093

x8

K081

B093

x8

Бр005

Л009

Л009

Л009

Л009

Л009

Бр005

Бр005

Бр005

x60

A=B

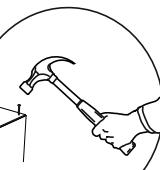
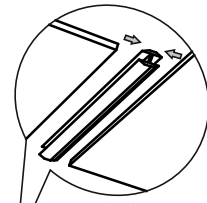
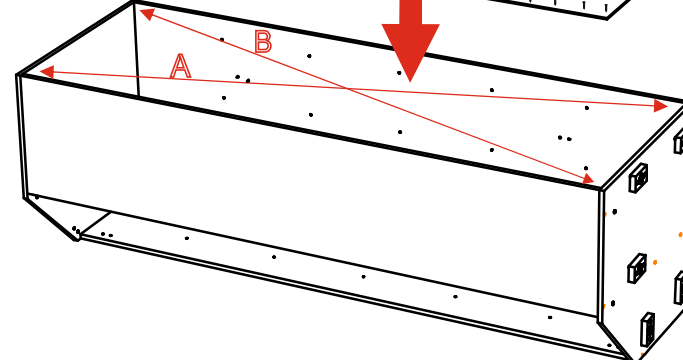

Бр004

Бр004

Бр004

Бр004

Л008

Л008

Л008

Л008

Л008

x40

C=D

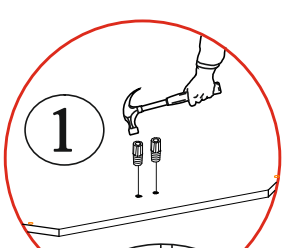
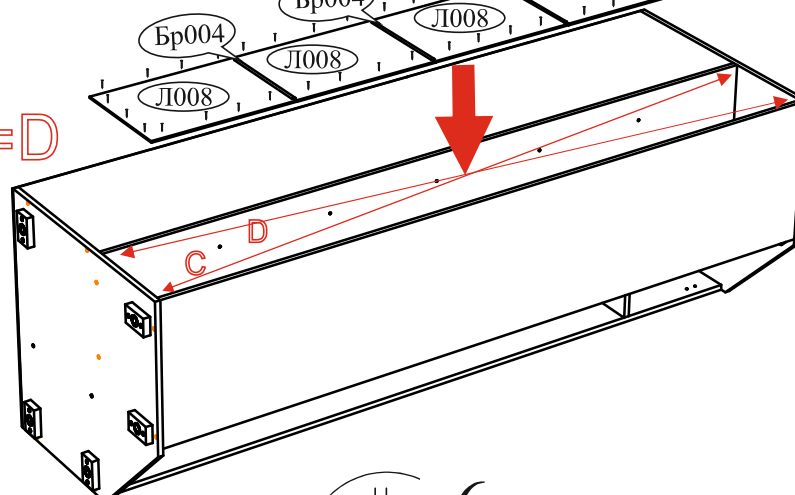

1

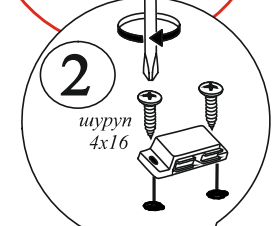

2

шуруп 4x16

K080

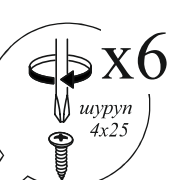

x6

шуруп 4x25

Ств046

ПЛ021



x2

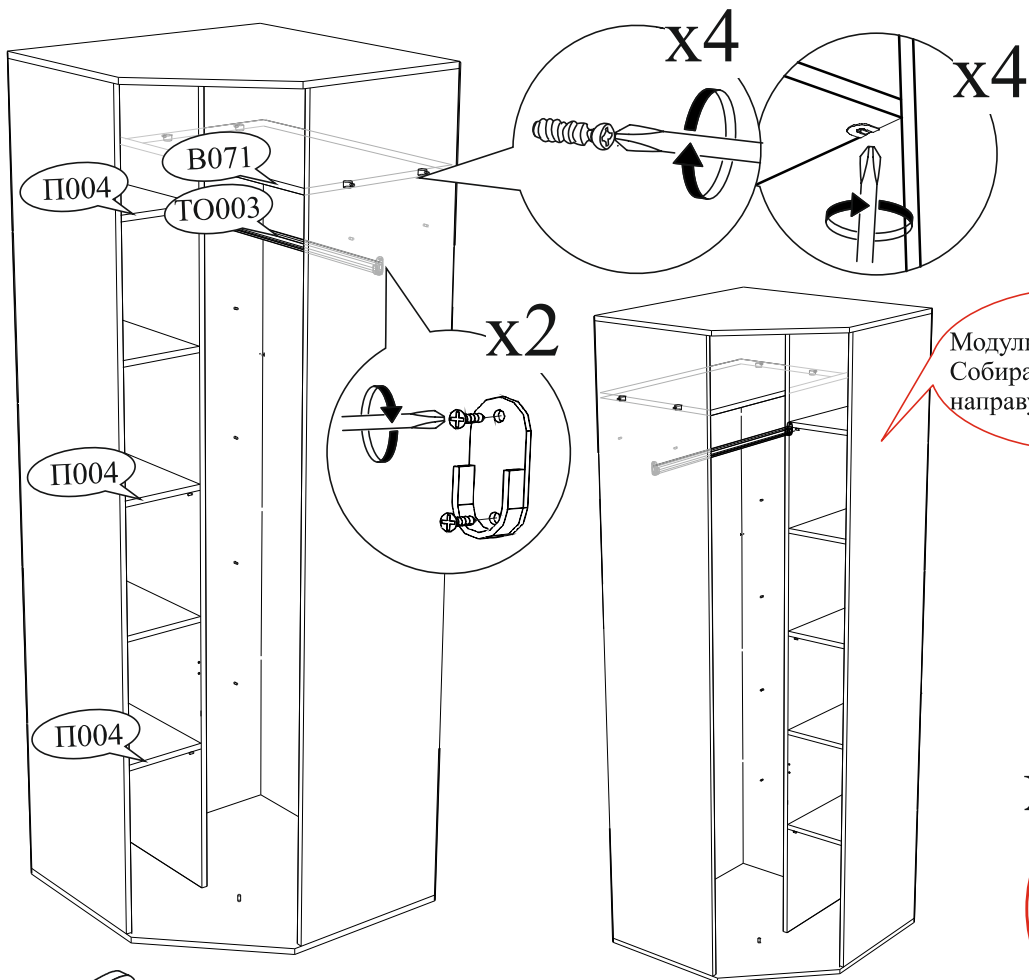

Модуль универсальный
Собирается налевою и
направою сторону



Регулировка створки
по глубине

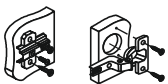

3

Регулировка створки
по высоте

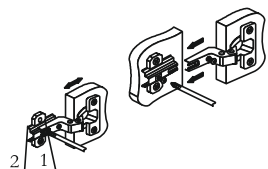

Регулировка створки
по ширине

В свободные
отверстия вставить
тех. заглушки ф5; ф8

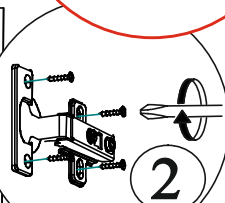
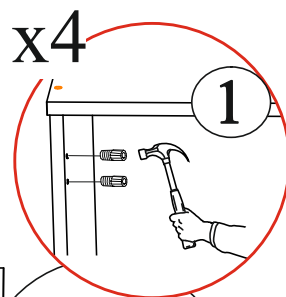
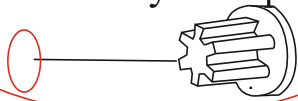

x9

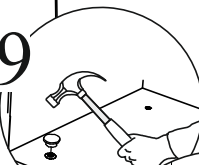

Ств046

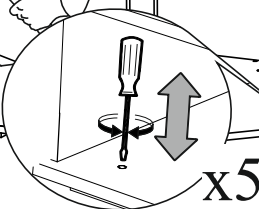

Уважаемый покупатель!

Убедительная просьба сохранять упаковку до полной сборки изделия!